



3M Science.
Applied to Life.™



3M Health Care

Ein steriles OP-Feld. Produkte für Patienten- und Personalschutz.

Gesamtkatalog OP-Abdeckungen,
Atemschutzmasken und Schutzbrillen



Inhaltsverzeichnis

Einleitung

Infektionsprävention und Patientensicherheit im OP	4
Bedeutung der OP-Abdeckung	5

Inzisionsfolien

Einleitung	8
3M™ Ioban™ 2 Antimikrobielle Inzisionsfolien	9
3M™ Steri-Drape™ 2 Inzisionsfolien	10
3M™ Steri-Drape™ 1 Inzisionsfolien	11

OP-Abdeckungen

Allgemeinchirurgie	14
Orthopädie	17
Kardiochirurgie / Angiographie	24
Gynäkologie	26
Urologie	28
Ophthalmologie	29
HNO	31
Neurochirurgie	32
Ergänzungsprodukte und Einzeltücher	33

Masken, Schutzbrillen und Weiteres

3M™ Aura™ Atemschutzmasken	44
3M™ Schutzbrillen	45
3M™ Gehörschutzstöpsel	45
3M™ Chirurgische Clipper	46
3M™ Precise™ Hautklammergeräte	48

Infektionsprävention und Patientensicherheit im OP.

3M hat es sich zur Aufgabe gemacht, ein ganzheitliches, innovatives Konzept zur Infektionsprävention zu entwickeln und dabei stets die Patientensicherheit im Blick zu haben. Prävention beginnt nicht erst während der Behandlung, sondern schon im Vorfeld und endet erst mit der Nachsorge. Deshalb bieten wir Ihnen ein breites Sortiment zuverlässiger Produkte zur Infektionsprävention für den gesamten perioperativen Prozess. Ein steriles Operationsfeld und die Vermeidung von Risiken, die durch nosokomiale Infektionen entstehen, bilden den Fokus unserer Lösungen.



Die kritische Zone.

Um eine optimale Infektionsprävention zu gewährleisten, betrachtet 3M die gesamte sterile Fläche als kritischen Bereich.

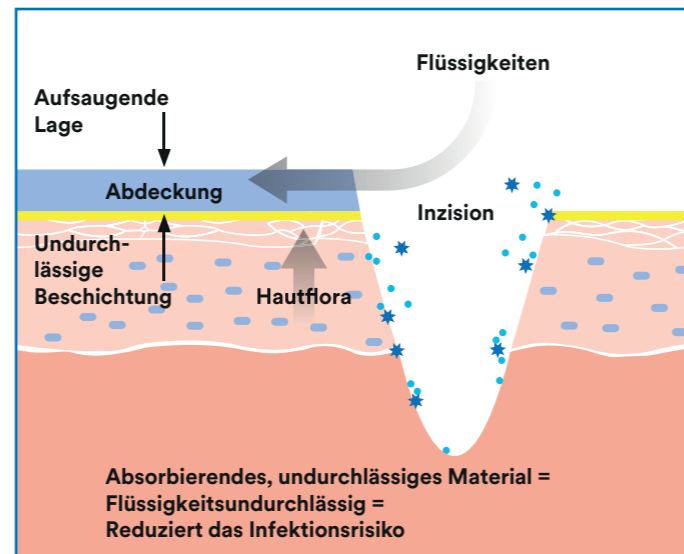
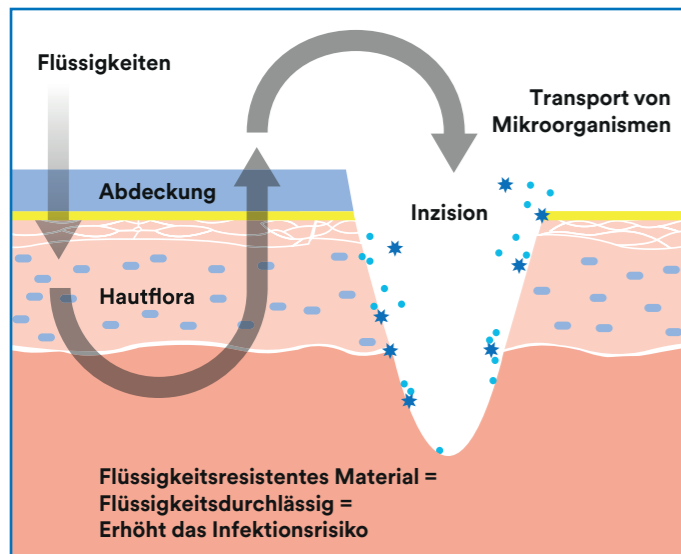

Bedeutung der OP-Abdeckung.

OP-Abdeckprodukte werden verwendet, um ein steriles OP-Feld zu gewährleisten. Daher ist es von größter Bedeutung, zuverlässige OP-Abdeckungen mit folgenden Eigenschaften einzusetzen:



Flüssigkeitsundurchlässigkeit

Eine Abdeckung, die Durchfeuchtungen zulässt, ermöglicht einen intraoperativen Keimeintritt. Sie stellt ein Risiko zur Entstehung von Wundinfektionen dar. Deshalb sind flüssigkeitsundurchlässige OP-Abdeckungen absolut erforderlich. Die OP-Abdeckungen des 3M™ Steri-Drape™ Abdecksystems bieten diese Eigenschaften und stellen damit eine Barriere dar.



Flüssigkeitskontrolle

3M OP-Abdeckungen saugen Flüssigkeiten auf und kontrollieren diese effektiv. Der Patient bleibt trocken. Dies reduziert nicht nur das Risiko der Kontamination mit infektiösen Flüssigkeiten, sondern hilft auch, die Rüstzeiten zwischen zwei Eingriffen zu reduzieren.

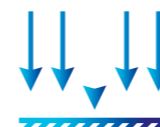

Klebeeigenschaften

3M, ein führender Anbieter im Bereich der Klebstofftechnologie, hat einen speziellen Kleber zum Einsatz im OP entwickelt. Das 3M™ Steri-Drape™ Abdecksystem gewährleistet auch bei lang andauernden Eingriffen eine sichere Haftung bei gleichzeitig optimaler Hautverträglichkeit. 3M OP-Abdeckungen sind repositionierbar und durch den einzigartigen Kleber können Korrekturen bei der Applikation vorgenommen werden.



Hohe Strapazierfähigkeit und Komfort

3M™ Steri-Drape™ OP-Abdeckungen sind höchst strapazier- und widerstandsfähig. Sie sind reißfest und lassen sich durch das weiche Material leicht drapieren. Sie passen sich den Körperkonturen hervorragend an.



Zertifiziert

3M™ Steri-Drape™ OP-Abdeckungen gelten als Medizinprodukte im Sinne des Medizinproduktegesetzes. Sie müssen daher den Anforderungen der Europäischen Norm EN 13795 entsprechen: Operationskleidung und -abdecktücher - Anforderungen und Prüfverfahren – Teil 1: Operationsabdecktücher und -mäntel; Deutsche Fassung EN 13795-1:2019

Zu diesen Anforderungen gehören:

- Widerstand gegen Keimpenetration
- Widerstand gegen Flüssigkeitspenetration
- Geringe Partikelfreisetzung
- Reinheit
- Reiß- und Berstfestigkeit



Inzisionsfolien

Einleitung	8
3M™ Ioban™ 2 Antimikrobielle Inzisionsfolien	9
3M™ Steri-Drape™ 2 Inzisionsfolien	10
3M™ Steri-Drape™ 1 Inzisionsfolien	11

Inzisionsfolien

3M™ Ioban™ 2 Antimikrobielle Inzisionsfolie

					
Bildet eine Barriere und verringert das Risiko, Bakterien in die Operationswunde zu übertragen	Sichert einen konstanten Kontakt mit der Haut des Patienten – sogar beim Einsatz von Spülflüssigkeiten	Bietet ein kontinuierlich breites antimikrobielles Wirkungsspektrum bis hin zum Wundrand	Haftet sicher auf der Haut, um ein Lösen der Folie und Abwaschen des Hautantiseptikums zu verhindern	Verformbarer Film passt sich an Körperkonturen an und erlaubt die Manipulation an Gliedmaßen	Atmungsaktive und latexfreie Inzisionsfolie

OP-Beginn mit einer sterilen Oberfläche: Das klinische Fundament

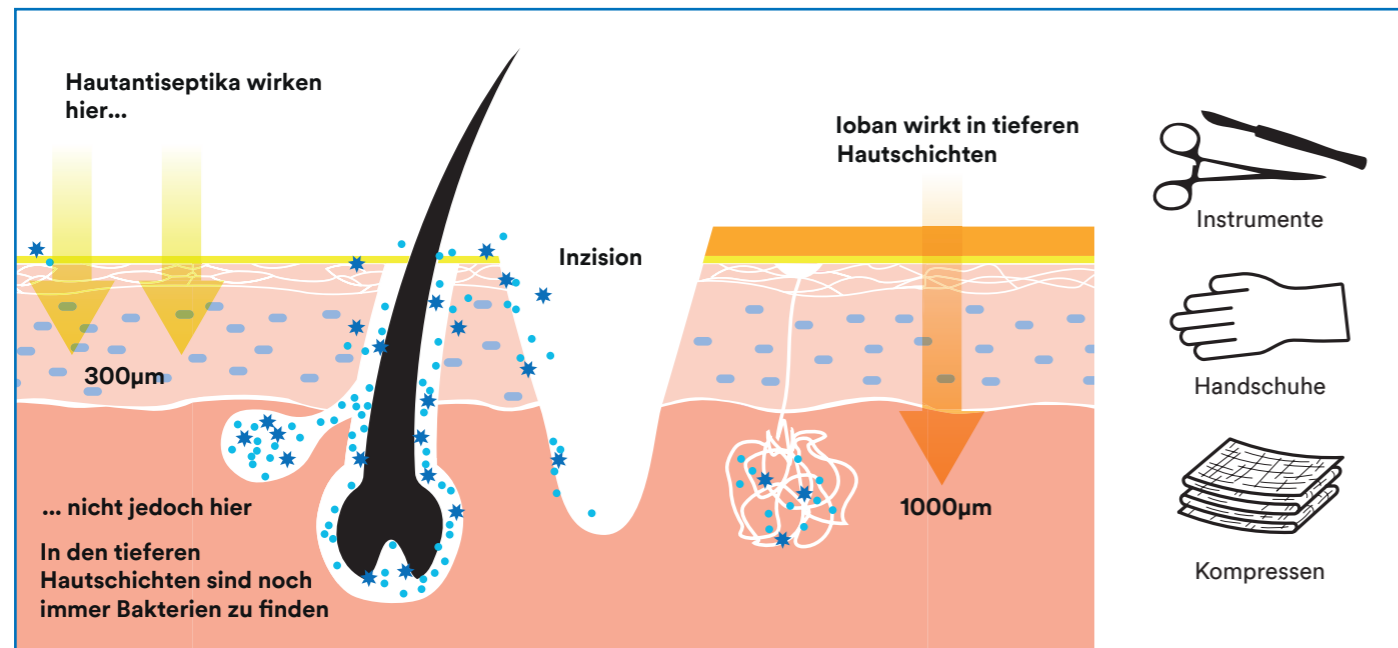

3M™ Steri-Drape™ 2 Inzisionsfolie

- Atmungsaktive Folie mit sicherer Klebekraft
- Geringe Rückstellkräfte
- Passt sich den Körperkonturen an und ist dehnbar

3M™ Steri-Drape™ 1 Inzisionsfolie

- Transparente Inzisionsfolie zur genauen Beobachtung der Eingriffsfläche
- Sorgt für ein steriles Operationsfeld

3M™ Ioban™ 2 Antimikrobielle Inzisionsfolien

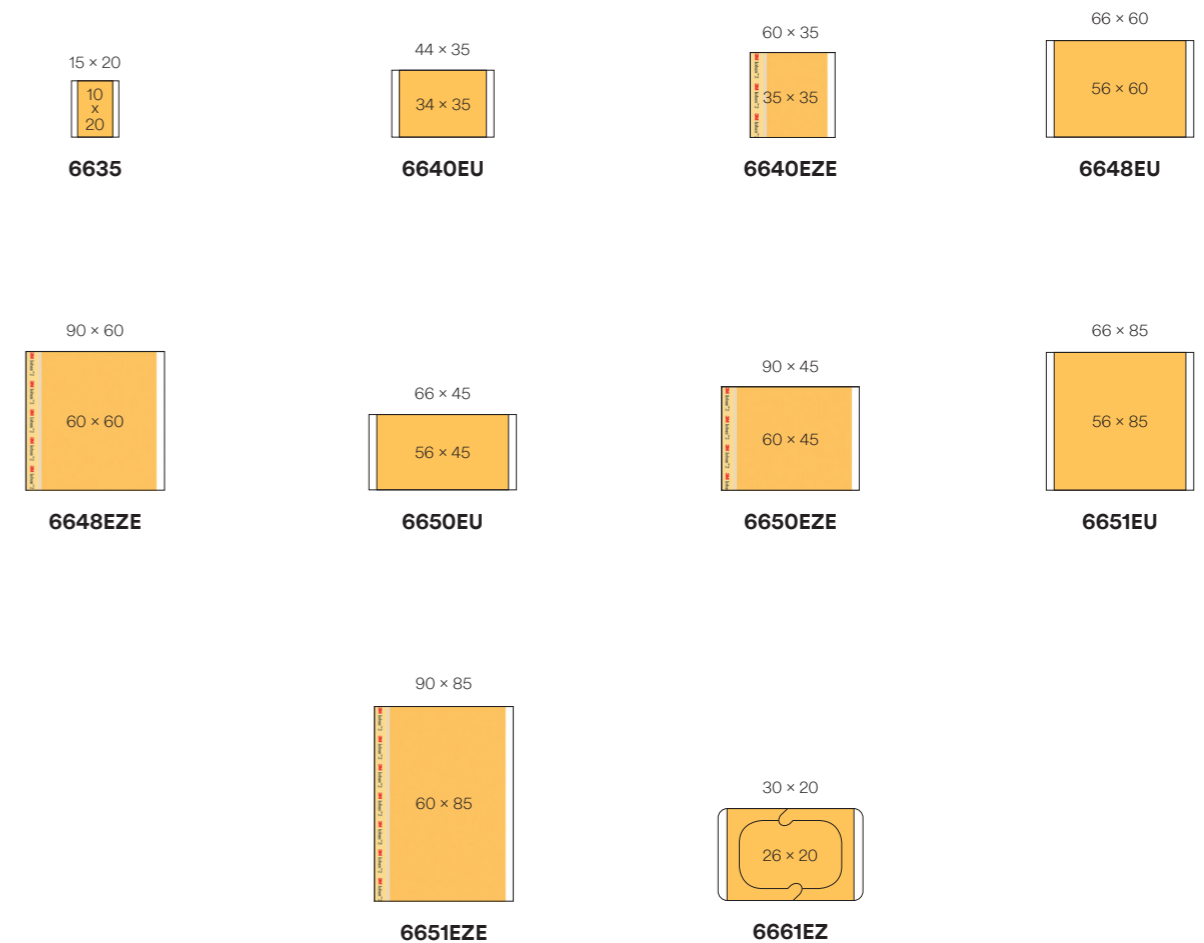

Produktbeschreibung

Modelle	Grösse	Inzisionsfeld	Stk./Box	Box/VE	Mindestbestellmenge
6635	15 × 20 cm	10 × 20 cm	10	4	40
6640EU	44 × 35 cm	34 × 35 cm	10	4	40
6640EZE	60 × 35 cm	35 × 35 cm	10	4	40
6648EU	66 × 60 cm	56 × 60 cm	10	4	40
6648EZE	90 × 60 cm	60 × 60 cm	10	4	40
6650EU	66 × 45 cm	56 × 45 cm	10	4	40
6650EZE	90 × 45 cm	60 × 45 cm	10	4	40
6651EU	66 × 85 cm	56 × 85 cm	10	4	40
6651EZE	90 × 85 cm	60 × 85 cm	10	4	40
6661EZ	30 × 20 cm	26 × 20 cm	50	2	100

3M™ Steri-Drape™ 2 Inzisionsfolien

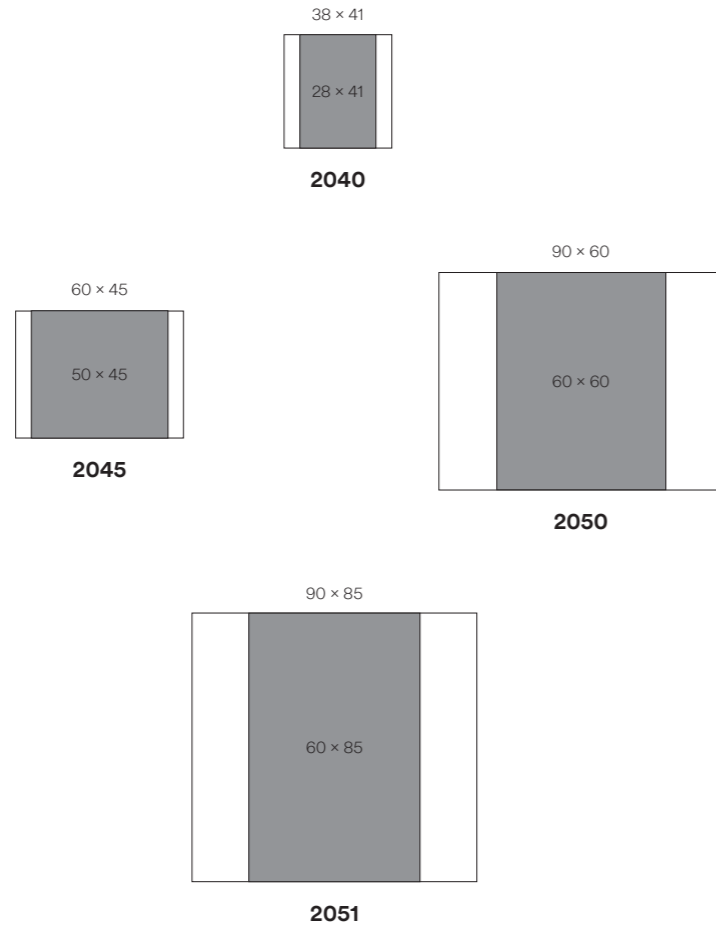

Produktbeschreibung

Modelle	Grösse	Inzisionsfeld	Stk./Box	Box/VE	Mindestbestellmenge
2040	38 x 41 cm	28 x 41 cm	10	4	40
2045	60 x 45 cm	50 x 45 cm	10	4	40
2050	90 x 60 cm	60 x 60 cm	10	4	40
2051	90 x 85 cm	60 x 85 cm	10	4	40

3M™ Steri Drape™ 1 Inzisionsfolien

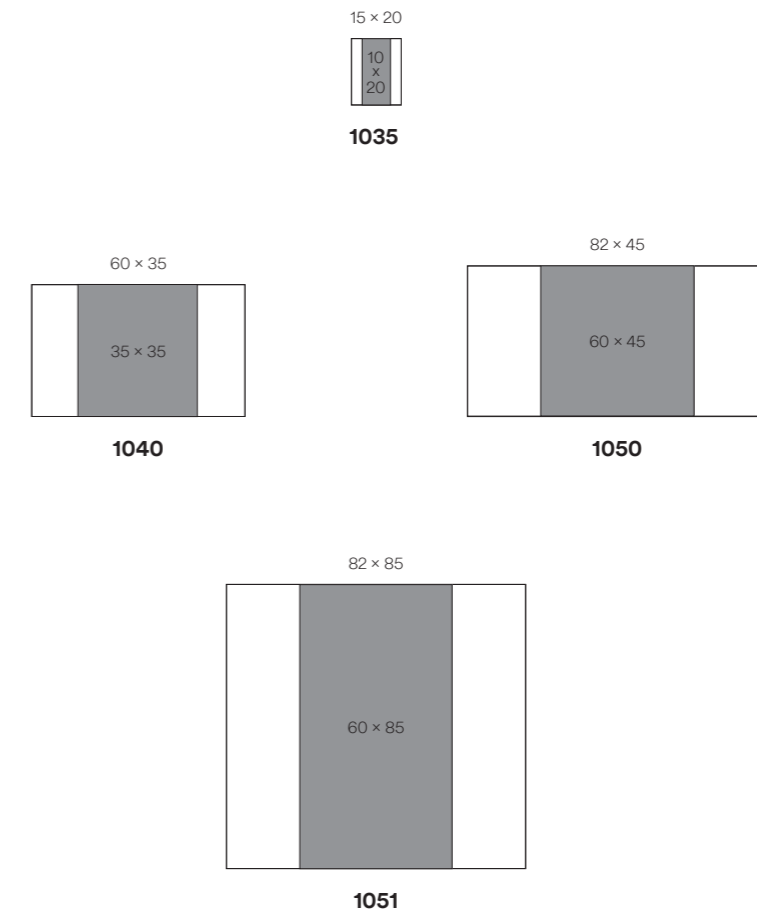

Produktbeschreibung

Modelle	Grösse	Inzisionsfeld	Stk./Box	Box/VE	Mindestbestellmenge
1035	15 x 20 cm	10 x 20 cm	10	4	40
1040	60 x 35 cm	35 x 35 cm	10	4	40
1050	82 x 45 cm	60 x 45 cm	10	4	40
1051	82 x 85 cm	60 x 85 cm	10	4	40



OP-Abdeckungen

Allgemeinchirurgie	14
Orthopädie	17
Kardiochirurgie / Angiographie	24
Gynäkologie	26
Urologie	28
Ophthalmologie	29
HNO	31
Neurochirurgie	32
Ergänzungsprodukte und Einzeltücher	33

Allgemeinchirurgie

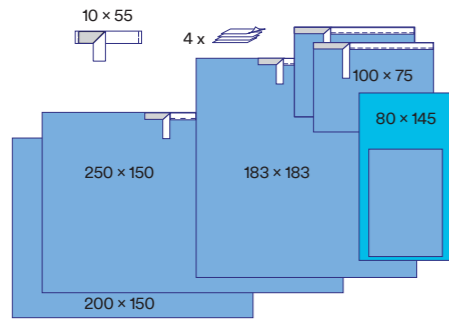

9000 Universal-Set				
Produkt	Anzahl	Grösse	Stk./Box	Box/VE
OP-Tape	1	10 × 55 cm	7	2
Handtücher	4	-		
Instrumententisch-Bezug (Mayo)	1	80 × 145 cm		
Abdecktücher mit Klebezone	1	100 × 75 cm		
Abdecktuch mit Klebezone (M)	1	183 × 183 cm		
Abdecktuch mit Klebezone (L)	1	250 × 150 cm		
Abdecktuch	1	200 × 150 cm		
Mindestbestellmenge	14 Stück			

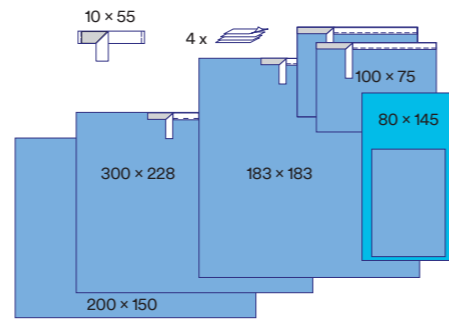

9000L Universal-Set Large				
Produkt	Anzahl	Grösse	Stk./Box	Box/VE
OP-Tape	1	10 × 55 cm	5	2
Handtücher	4	-		
Instrumententisch-Bezug (Mayo)	1	80 × 145 cm		
Abdecktücher mit Klebezone	2	100 × 75 cm		
Abdecktuch mit Klebezone (M)	1	183 × 183 cm		
Abdecktuch mit Klebezone (L)	1	300 × 228 cm		
Abdecktuch	1	200 × 150 cm		
Mindestbestellmenge	10 Stück			

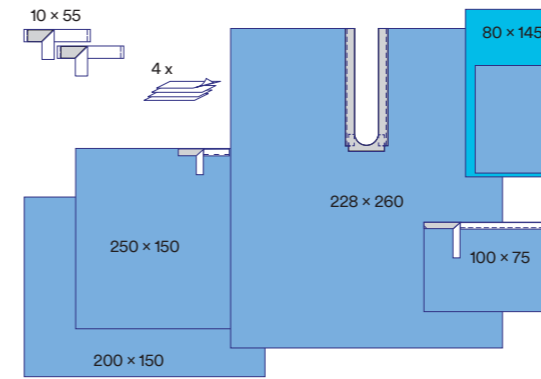

9018 Schlitztuch-Set				
Produkt	Anzahl	Grösse	Stk./Box	Box/VE
OP-Tape	2	10 × 55 cm	6	2
Handtücher	4	-		
Instrumententisch-Bezug	1	80 × 145 cm		
Abdecktücher mit Klebezone	1	100 × 75 cm		
Schlitztuch mit Klebezone	1	228 × 260 cm		
Abdecktuch mit Klebezone (L)	1	250 × 150 cm		
Abdecktuch	1	200 × 150 cm		
Mindestbestellmenge	12 Stück			

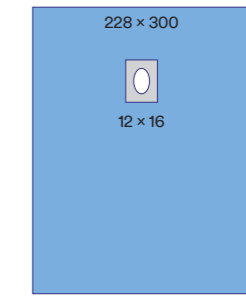

9050 Lochtuch			
Grösse	Öffnungsgrösse	Stk./Box	Box/VE
228 × 300 cm	12 × 16 cm	10	2
Mindestbestellmenge 20 Stück			

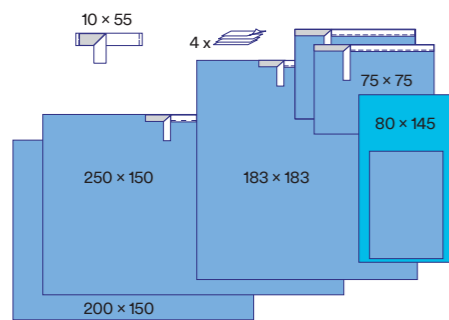

9001 Pädiatrie-Set				
Produkt	Anzahl	Grösse	Stk./Box	Box/VE
OP-Tape	1	10 × 55 cm	7	2
Handtücher	4	-		
Instrumententisch-Bezug	1	80 × 145 cm		
Abdecktücher mit Klebezone	2	75 × 75 cm		
Abdecktuch mit Klebezone (M)	1	183 × 183 cm		
Abdecktuch mit Klebezone (L)	1	250 × 150 cm		
Abdecktuch	1	200 × 150 cm		
Schmale Klebestreifen	2,5 cm			
Mindestbestellmenge	14 Stück			

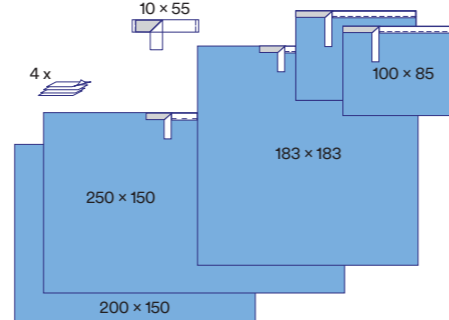

9010 Universal-Set ohne Instrumententisch-Bezug (Mayo)				
Produkt	Anzahl	Grösse	Stk./Box	Box/VE
OP-Tape	1	10 × 55 cm	7	2
Handtücher	4	-		
Abdecktücher mit Klebezone	2	100 × 85 cm		
Abdecktuch mit Klebezone (M)	1	183 × 183 cm		
Abdecktuch mit Klebezone (L)	1	250 × 150 cm		
Abdecktuch	1	200 × 150 cm		
Mindestbestellmenge	14 Stück			

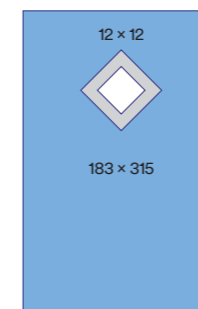

9051 Lochtuch (Raute)			
Grösse	Öffnungsgrösse	Stk./Box	Box/VE
183 × 315 cm	12 × 12 cm	15	2
Mindestbestellmenge 30 Stück			

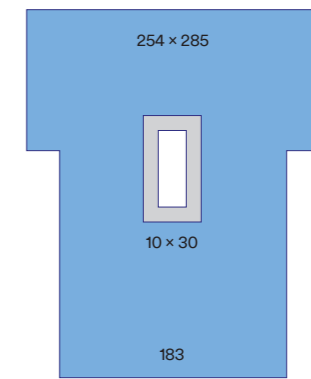

9063 Laparotomie-Abdeckung (Öffnung längs)			
Grösse	Öffnungsgrösse	Stk./Box	Box/VE
254 × 285 cm	10 × 30 cm	10	2
Mindestbestellmenge 20 Stück			

Allgemeinchirurgie

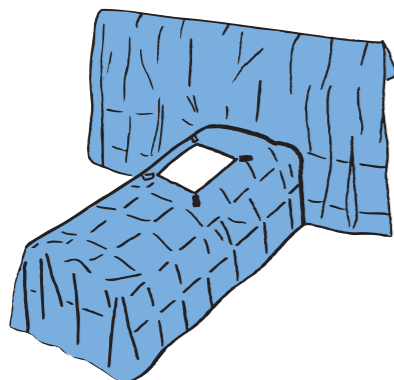

1031 Laparoskopie-Abdeckung – Rückenlage			
Grösse	Klebezone	Stk./Box	Box/VE
285 × 228 cm	27 × 30 cm	10	2
Mindestbestellmenge		20 Stück	

- Aufsaugende, flüssigkeitsundurchlässige Abdeckung
- 4 Kabel-/Schlauchfixierer (Art-Nr. 1115)

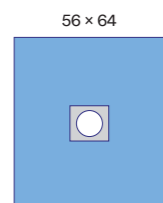

1092 Lochtuch mit Klebezone			
Grösse	Klebezone	Stk./Box	Box/VE
56 × 64 cm	6,3 cm	25	4
Mindestbestellmenge		100 Stück	

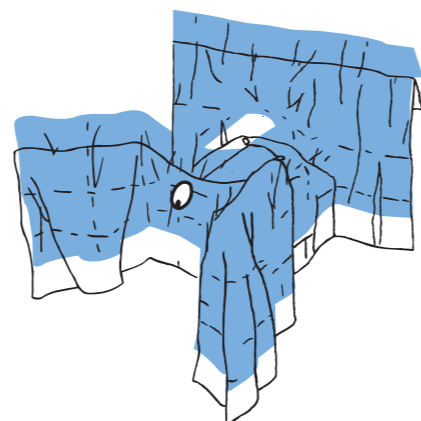

1032 Laparoskopie-Abdeckung – Steinschnittlage			
Grösse	Klebezone	Stk./Box	Box/VE
241 × 228 cm	27 × 30 cm	8	2
Mindestbestellmenge		16 Stück	

- Aufsaugende, flüssigkeitsundurchlässige Abdeckung
- 4 Kabel-/Schlauchfixierer (Art-Nr. 1115)
- Perineale Öffnung 12 × 15,5 cm mit Klebezone und Schutzfolie

1032P Laparoskopie-Set – Steinschnittlage				
Produkt	Anzahl	Grösse	Stk./Box	Box/VE
Laparoskopie Abdeckung	1	241 × 228 cm	5	2
Abdecktuch	1	200 × 150 cm		
Abdecktuch	1	75 × 90 cm		
Handtücher	4	–		
Instrumententisch-Bezug (Mayo)	1	80 × 145 cm		
Mindestbestellmenge		10 Stück		

Orthopädie

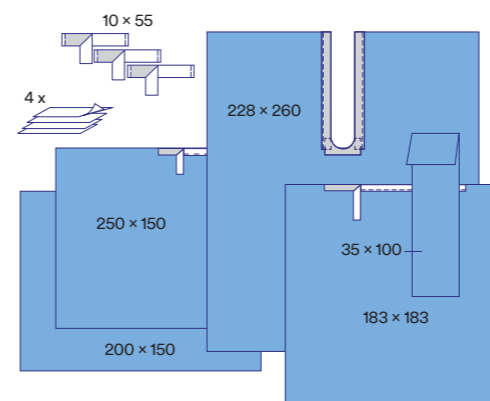

9002 Orthopädie-Set ohne Instrumententisch-Bezug (Mayo)				
Produkt	Anzahl	Grösse	Stk./Box	Box/VE
OP-Tape	3	10 × 55 cm	5	2
Handtücher	4	–		
Legging	1	35 × 100 cm		
Abdecktuch mit Klebezone (M)	1	183 × 183 cm		
Schlitztuch	1	228 × 260 cm		
Abdecktuch mit Klebezone (L)	1	250 × 150 cm		
Abdecktuch	1	200 × 150 cm		
Mindestbestellmenge		10 Stück		

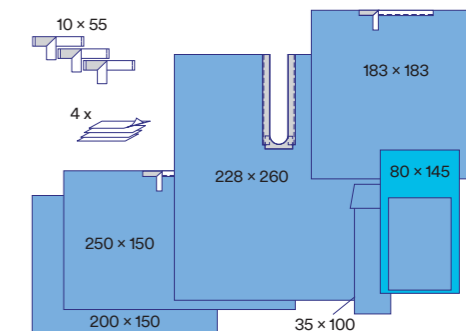

9012 Orthopädie-Set				
Produkt	Anzahl	Grösse	Stk./Box	Box/VE
OP-Tape	3	10 × 55 cm	5	2
Handtücher	4	–		
Instrumententisch-Bezug (Mayo)	1	80 × 145 cm		
Legging	1	35 × 100 cm		
Abdecktuch mit Klebezone (M)	1	183 × 183 cm		
Schlitztuch	1	228 × 260 cm		
Abdecktuch mit Klebezone (L)	1	250 × 150 cm		
Abdecktuch	1	200 × 150 cm		
Mindestbestellmenge		10 Stück		

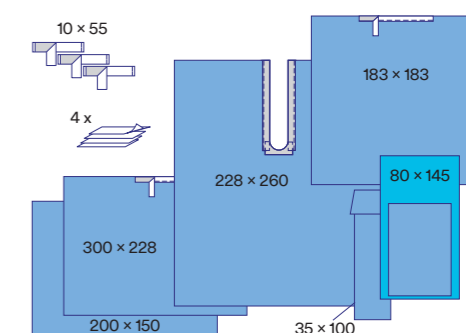

9012L Orthopädie-Set Large				
Produkt	Anzahl	Grösse	Stk./Box	Box/VE
OP-Tape	3	10 × 55 cm	4	2
Handtücher	4	–		
Instrumententisch-Bezug (Mayo)	1	80 × 145 cm		
Legging	1	35 × 100 cm		
Abdecktuch mit Klebezone (M)	1	183 × 183 cm		
Schlitztuch	1	228 × 260 cm		
Abdecktuch mit Klebezone (XL)	1	300 × 228 cm		
Abdecktuch	1	200 × 150 cm		
Mindestbestellmenge		8 Stück		

Orthopädie

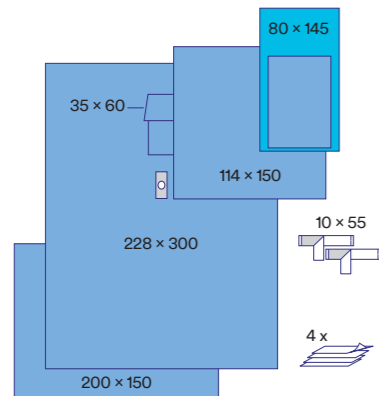

9014 Extremitäten-Set mit Beinsack				
Produkt	Anzahl	Grösse	Stk./Box	Box/VE
OP-Tape	2	10 x 55 cm	5	2
Handtücher	4	-		
Instrumententisch-Bezug (Mayo)	1	80 x 145 cm		
Abdecktuch	1	114 x 150 cm		
Legging	1	35 x 60 cm		
Extremitätentuch	1	228 x 300 cm		
Abdecktuch	1	200 x 150 cm		
Mindestbestellmenge	10 Stück			

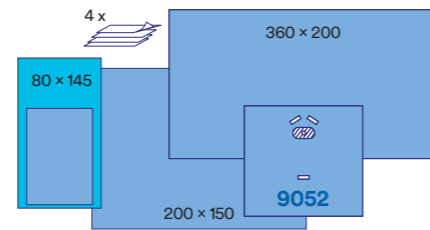

9015 Hand-Set				
Produkt	Anzahl	Grösse	Stk./Box	Box/VE
Handabdeckung	1	360 x 200 cm	7	2
Handtücher	4	-		
Instrumententisch-Bezug	1	80 x 145 cm		
Abdecktuch	1	200 x 150 cm		
Mindestbestellmenge	14 Stück			

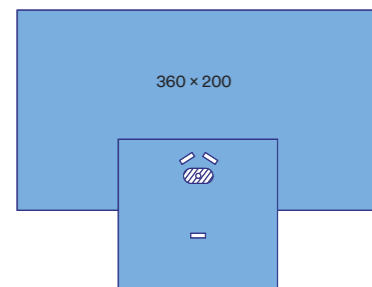

9052 Hand-Abdeckung			
Grösse	Öffnungsgrösse	Stk./Box	Box/VE
360 x 200 cm	Ø 3 cm	9	2
Mindestbestellmenge	18 Stück		

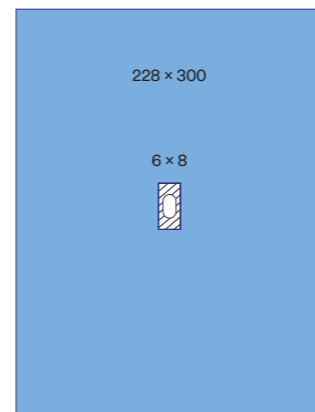

9053 Extremitätentuch			
Grösse	Öffnungsgrösse	Stk./Box	Box/VE
228 x 300 cm	6 x 8 cm	10	2
Mindestbestellmenge	20 Stück		

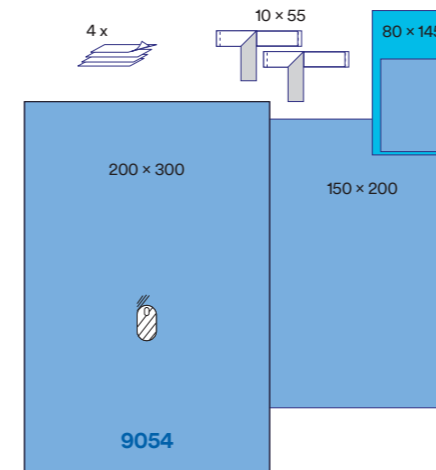

9054 Hand-/Fuß-Abdeckung			
Grösse	Öffnungsgrösse	Stk./Box	Box/VE
200 x 300 cm	Ø 3 cm	12	2
Mindestbestellmenge	24 Stück		

9054P Hand-/Fuß-Set				
Produkt	Anzahl	Grösse	Stk./Box	Box/VE
OP-Tape	1	10 x 55 cm	7	2
Handtücher	4	-		
Instrumententisch-Bezug (Mayo)	1	80 x 145 cm		
Fuß-/Hand-Abdeckung	1	200 x 300 cm		
Abdecktuch	1	150 x 200 cm		
Mindestbestellmenge	14 Stück			

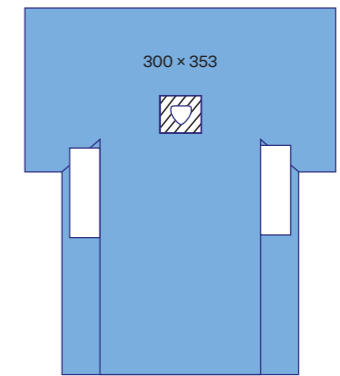

9055 Hüft-Abdeckung			
Grösse	Öffnungsgrösse	Stk./Box	Box/VE
300 x 353 cm	19 x 19 cm	8	2
Mindestbestellmenge	16 Stück		

- 2 integrierte Beutel
- Elastische Manschette

Orthopädie

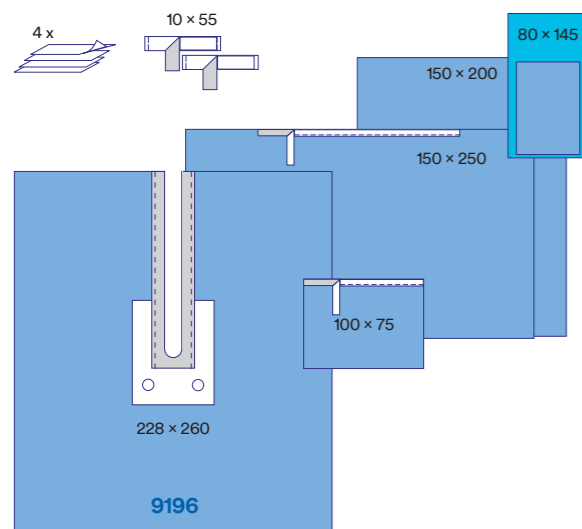

9196 Schulter-Arthroskopie-Abdeckung mit Auffangbeutel		
Grösse	Stk./Box	Box/VE
228 x 260 cm	10	2
Mindestbestellmenge		20 Stück

- Auffangbeutel
- 2 Saugeranschlüsse
- Absorbierendes, flüssigkeitsundurchlässiges Material

9196P Schulter-Arthroskopie-Set mit Auffangbeutel				
Produkt	Anzahl	Grösse	Stk./Box	Box/VE
OP-Tape	2	10 x 55 cm	5	2
Handtücher	4	-		
Instrumententisch-Bezug (Mayo)	1	80 x 145 cm		
Abdecktuch mit Klebezone	1	75 x 100 cm		
Abdecktuch mit Klebezone	1	150 x 250 cm		
Schulterschlitztuch mit Auffangbeutel	1	228 x 260 cm		
Abdecktuch	1	150 x 200 cm		
Mindestbestellmenge		10 Stück		

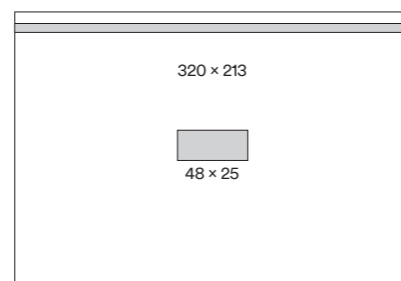

1014 Vertikal-Abdeckung mit zusätzlicher Inzisionsfolie			
Grösse	3M™ Steri Drape™ 1 Inzisionsfeld	Stk./Box	Box/VE
320 x 213 cm	48 x 25 cm	5	4
Mindestbestellmenge		20 Stück	

- Durchgehender Klebestreifen oben
- Transparent

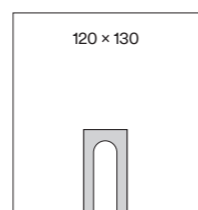

1015 Schlitztuch mit Klebezone		
Grösse	Stk./Box	Box/VE
120 x 130 cm	10	4
Mindestbestellmenge		40 Stück

- U-Schlitz mit Klebezone 16 x 49 cm
- Transparent

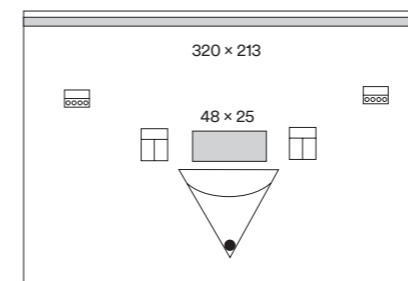

1017 Vertikal-Abdeckung mit zusätzlicher Inzisionsfolie und Auffangbeutel			
Grösse	3M™ Steri Drape™ 1 Inzisionsfeld	Stk./Box	Box/VE
320 x 213 cm	48 x 25 cm	5	4
Mindestbestellmenge		20 Stück	

- Flüssigkeitsauffangbeutel
- 1 Saugeranschluss
- 2 Instrumententaschen
- 2 Mehrfach-Kabel-/Schlauchfixierer
- Durchgehender Klebestreifen oben
- Transparent

1017P001 Vertikal-Set				
Produkt	Anzahl	Grösse	Stk./Box	Box/VE
Vertikal-Abdeckung	1	320 x 213 cm	20	1
Abdecktuch	1	200 x 150 cm		
Instrumententisch-Bezug (Mayo)	1	80 x 145 cm		
Handtücher	4	-		
Mindestbestellmenge		20 Stück		

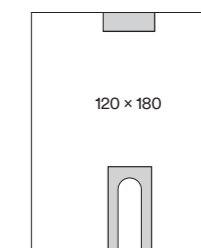

1019 Schlitztuch mit Klebezone		
Grösse	Stk./Box	Box/VE
120 x 180 cm	10	4
Mindestbestellmenge		40 Stück

- U-Schlitz mit Klebezone 16 x 49 cm
- Klebefläche
- Transparent

Orthopädie

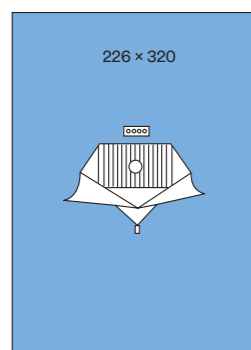

1094 Arthroscopie-Abdeckung mit Auffangbeutel		
Grösse	Stk./Box	Box/VE
226 x 320 cm	20	1
Mindestbestellmenge		20 Stück

- Flüssigkeitauffangbeutel
- 1 Saugeranschluss
- Mehrfach-Kabel-/Schlauchfixierer
- Aufsaugende, flüssigkeitsundurchlässige Abdeckung

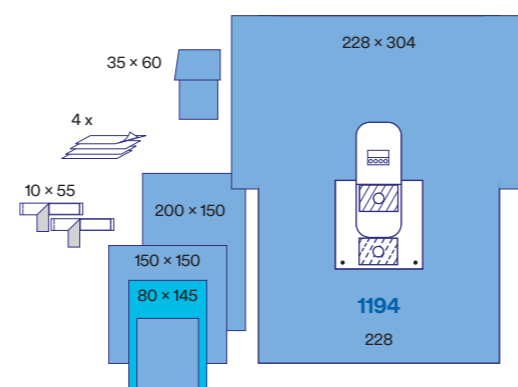

1194 Arthroscopie-Abdeckung mit Auffangbeutel		
Grösse	Stk./Box	Box/VE
228 x 304 cm	5	1
Mindestbestellmenge		5 Stück

- Flüssigkeitauffangbeutel
- 1 Saugeranschluss
- Mehrfach-Kabel-/Schlauchfixierer
- Aufsaugende, flüssigkeitsundurchlässige Abdeckung

1194P Arthroscopie-Set				
Produkt	Anzahl	Grösse	Stk./Box	Box/VE
OP-Tape	2	10 x 55 cm	4	2
Handtücher	4	-		
Instrumententisch-Bezug (Mayo)	1	80 x 145 cm		
Abdecktuch	1	150 x 150 cm		
Legging	1	35 x 60 cm		
Arthroscopie-Abdeckung mit Auffangbeutel	1	292 x 320 cm		
Abdecktuch	1	200 x 150 cm		
Mindestbestellmenge		8 Stück		

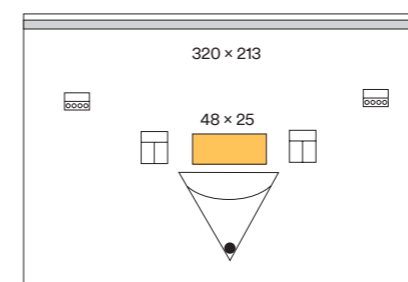

6617 Vertikal-Abdeckung mit 3M™ Ioban™ 2 Inzisionsfolie und Auffangbeutel			
Grösse	3M™ Ioban™ 2 Inzisionsfeld	Stk./Box	Box/VE
320 x 213 cm	48 x 25 cm	5	4
Mindestbestellmenge		20 Stück	

- Flüssigkeitsauffangbeutel
- 1 Saugeranschluss
- 2 Instrumententaschen
- 2 Mehrfach-Kabel-/Schlauchfixierer
- Durchgehender Klebestreifen oben
- Transparent

6617P001 Vertikal-Set mit 3M™ Ioban™ 2 Inzisionsfolie und Auffangbeutel				
Produkt	Anzahl	Grösse	Stk./Box	Box/VE
Vertikal-Abdeckung	1	320 x 213 cm	18	1
Abdecktuch	1	200 x 150 cm		
Instrumententisch-Bezug (Mayo)	1	80 x 145 cm		
Handtücher	4	-		
Mindestbestellmenge	18 Stück			

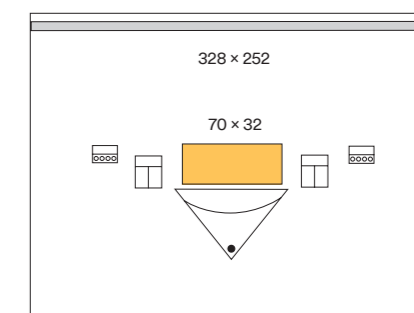

6619 große Vertikal-Abdeckung mit 3M™ Ioban™ 2 Inzisionsfolie und Auffangbeutel			
Grösse	3M™ Ioban™ 2 Inzisionsfeld	Stk./Box	Box/VE
328 x 252 cm	70 x 32 cm	5	4
Mindestbestellmenge		5 Stück	

- Flüssigkeitsauffangbeutel
- 1 Saugeranschluss
- 2 Instrumententaschen
- 2 Mehrfach-Kabel-/Schlauchfixierer
- Durchgehender Klebestreifen oben
- Transparent

6619P001 Vertikal-Set mit 3M™ Ioban™ 2 Inzisionsfolie und Auffangbeutel				
Produkt	Anzahl	Grösse	Stk./Box	Box/VE
Vertikal-Abdeckung	1	328 x 252 cm	16	1
Instrumententisch-Bezug (Mayo)	1	80 x 145 cm		
Abdecktuch	1	200 x 150 cm		
Handtücher	4	-		
Kreppenschlag	1	100 x 100 cm		
Mindestbestellmenge	16 Stück			

Kardiochirurgie / Angiographie

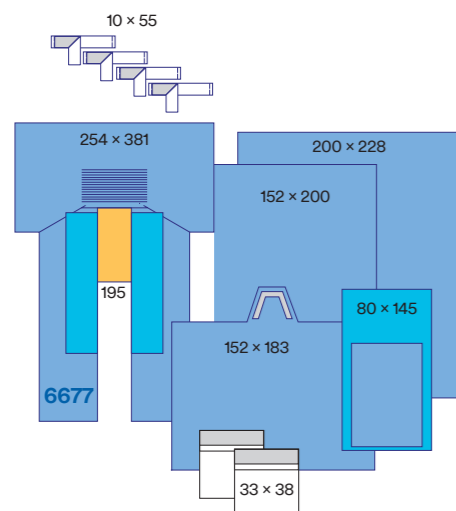

6677 Kardiovaskular-Abdeckung mit 3M™ loban™ 2 Inzisionsfolie			
Grösse	3M™ loban™ 2 Inzisionsfeld	Stk./Box	Box/VE
254 x 381 cm	41 x 82 cm	6	1
Mindestbestellmenge		6 Stück	

- Beidseitige Seitentaschen
- Flüssigkeitsundurchlässige Abdeckung

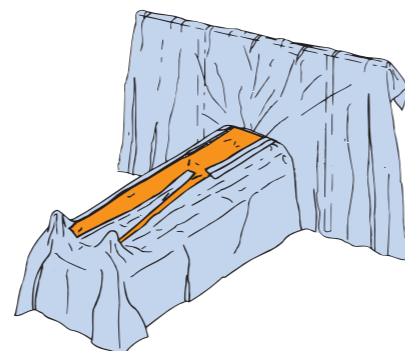

6681 Kardiovaskular-Abdeckung mit 3M™ loban™ 2 Inzisionsfolie			
Grösse	3M™ loban™ 2 Inzisionsfeld	Stk./Box	Box/VE
230 x 320 cm	siehe Illustration	8	1
Mindestbestellmenge		8 Stück	

- Flüssigkeitsundurchlässige Abdeckung

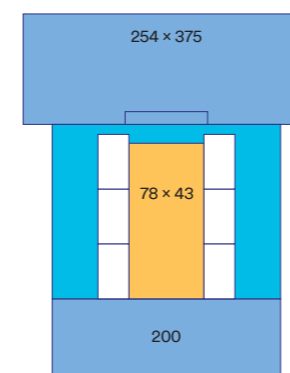

6682 Herz- / Thorax Tuch mit 3M™ loban™ 2 Inzisionsfolie			
Grösse	3M™ loban™ 2 Inzisionsfeld	Stk./Box	Box/VE
254 x 375 cm	78 x 43 cm	8	1
Mindestbestellmenge		8 Stück	

- Beidseitige Seitentaschen

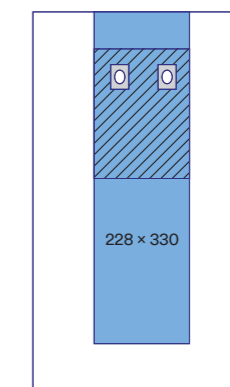

1191 Angiographie-Abdeckung			
Grösse	Ovale Öffnung	Stk./Box	Box/VE
228 x 330 cm	6 x 9 cm	20	1
Mindestbestellmenge		20 Stück	

- Hochabsorbierender Bereich: 91,4 x 122 cm
- 2 Öffnungen mit Klebefläche: 11,5 x 14 cm
- Transparente Seiten und End-Felder

6677P Kardiovaskular-Set mit 3M™ loban™ 2 Inzisionsfolie				
Produkt	Anzahl	Grösse	Stk./Box	Box/VE
Kardiovaskular Abdeckung	1	254 x 381 cm	4	1
Perinealtuch	1	152 x 183 cm		
Abdecktuch	1	200 x 228 cm		
Instrumententisch-Bezug (Mayo)	1	80 x 145 cm		
Saugertasche	2	33 x 38 cm		
OP-Tape	4	10 x 55 cm		
Abdecktuch	1	152 x 200 cm		
Mindestbestellmenge		4 Stück		

Gynäkologie

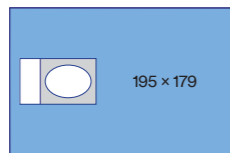

1080 Gynäkologie-Abdeckung mit Auffangbeutel

Grösse	Klebezone	Stk./Box	Box/VE
195 x 179 cm	12 x 9 cm	14	2
Mindestbestellmenge		28 Stück	

- Aufsaugende, flüssigkeitsundurchlässige Abdeckung

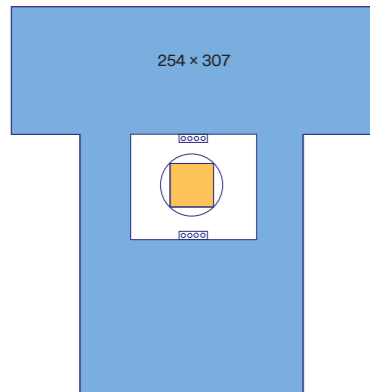

6697 Kaiserschnitt-Abdeckung mit 3M™ loban™ 2 Inzisionsfolie und Auffangbeutel

Grösse	3M™ loban™ 2 Inzisionsfeld	Stk./Box	Box/VE
254 x 307 cm	30 x 30 cm	5	1
Mindestbestellmenge		5 Stück	

- Breite bei ausgestreckten Armen: 254 cm
- 360° Flüssigkeitsauffangbeutel
- Flüssigkeitsundurchlässig
- Kabel- / Schlauchfixierer

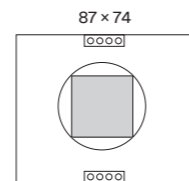

2057 Kaiserschnitt-Auffangbeutel

Grösse	3M™ Steri-Drape™ Inzisionsfeld	Stk./Box	Box/VE
87 x 74 cm	30 x 30 cm	10	4
Mindestbestellmenge		40 Stück	

- 360° Flüssigkeitsauffangbeutel
- Kabel- / Schlauchfixierer

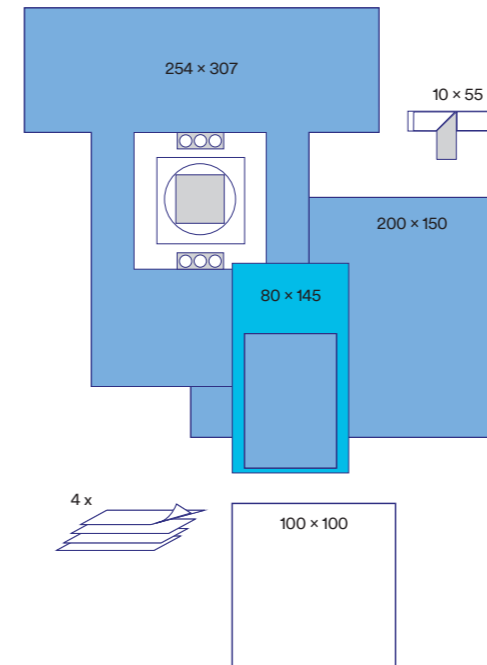

7965 Kaiserschnitt-Abdeckung 3M™ Steri-Drape™ 2 Inzisionsfolie und Auffangbeutel

Grösse	3M™ loban™ 2 Inzisionsfeld	Stk./Box	Box/VE
254 x 307 cm	30 x 30 cm	5	1
Mindestbestellmenge		5 Stück	

- Breite bei ausgestreckten Armen: 254 cm
- Flüssigkeitsundurchlässig
- 360° Flüssigkeitsauffangbeutel
- Kabel- / Schlauchfixierer

7965P Kaiserschnitt-Set mit 3M™ Steri-Drape™ 2 Inzisionsfolie und Auffangbeutel

Produkt	Anzahl	Grösse	Stk./Box	Box/VE
Kaiserschnitt-Abdeckung	1	254 x 307 cm	5	2
Abdecktuch	1	200 x 150 cm		
Instrumententisch-Bezug (Mayo)	1	80 x 145 cm		
OP-Tape	1	10 x 55 cm		
Babytuch	1	100 x 100 cm		
Handtücher	4	-		
Mindestbestellmenge		10 Stück		

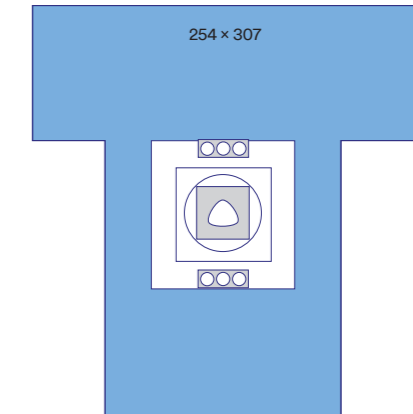

7966 Kaiserschnitt-Abdeckung mit Auffangbeutel

Grösse	Öffnung ohne Inzisionsfolie	Stk./Box	Box/VE
254 x 307 cm	30 x 30 cm	5	1
Mindestbestellmenge		5 Stück	

- Breite bei ausgestreckten Armen: 254 cm
- 360° Flüssigkeitsauffangbeutel
- Aufsaugende, flüssigkeitsundurchlässige Abdeckung
- Kabel- / Schlauchfixierer

Urologie

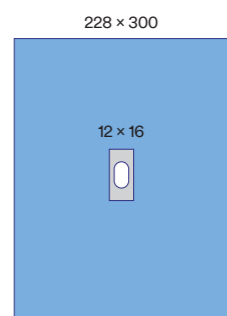

9050 Lochtuch			
Grösse	Ovale Öffnung	Stk./Box	Box/VE
228 x 300 cm	12 x 16 cm	10	2
Mindestbestellmenge		20 Stück	

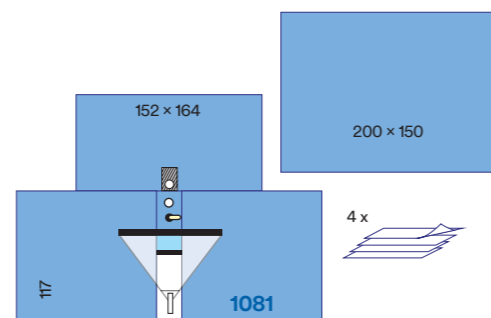

1081 TUR-Abdeckung			
Grösse	Abdominale klebende Öffnung	Stk./Box	Box/VE
152 x 164 cm	Ø 6 cm	14	2
Mindestbestellmenge		28 Stück	

- Aufsaugende, flüssigkeitsundurchlässige Abdeckung
- Elastische Öffnung
- Neopren Fingerling
- Großer integrierter Flüssigkeitsauffangbeutel mit Filter und Saugeranschlüssen

1081P TUR-Set				
Produkt	Anzahl	Grösse	Stk./Box	Box/VE
TUR-Abdeckung	1	152 x 164 cm	7	2
Abdecktuch	1	200 x 150 cm		
Handtücher	4	-		
TUR-Abdeckung	1	152 x 164 cm		
Abdecktuch	1	200 x 150 cm		
Hantücher	4	-		
Mindestbestellmenge		14 Stück		

1081PD TUR-Set				
Produkt	Anzahl	Grösse	Stk./Box	Box/VE
TUR-Abdeckung	1	152 x 164 cm	7	2
Abdecktuch	1	200 x 150 cm		
Handtücher	4	-		
Mindestbestellmenge		14 Stück		

Ophthalmologie

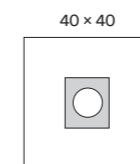

1020 Lochfolie mit Klebezone			
Grösse	Klebezone	Stk./Box	Box/VE
40 x 40 cm	9,9 x 12,5 cm	10	4
Mindestbestellmenge		40 Stück	

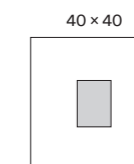

1021 Ophthalmologie-Abdeckung mit Inzisionsfolie			
Grösse	3M™ Steri-Drape™ 1 Inzisionsfeld	Stk./Box	Box/VE
40 x 40 cm	9,9 x 12,5 cm	10	4
Mindestbestellmenge		40 Stück	

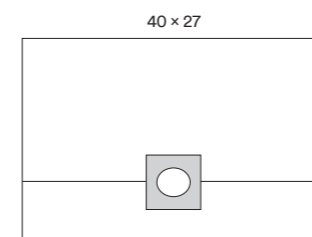

1022 Refraktions-Abdeckung			
Grösse	Klebezone	Stk./Box	Box/VE
40 x 27 cm	7,2 x 7,2 cm	20	4
Mindestbestellmenge		80 Stück	



1023 kleine Abdeckung mit Inzisionsfolie und Beutel			
Grösse	3M™ Steri-Drape™ 1 Inzisionsfeld	Stk./Box	Box/VE
40 x 49 cm	12,5 x 10 cm	10	4
Mindestbestellmenge		40 Stück	

- Zusätzlich 2 Klebepunkte
- Flüssigkeitsauffangbeutel

Ophthalmologie

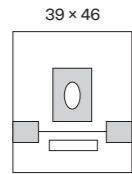

1024 kleine Abdeckung mit klebender Öffnung und Auffangbeutel				
Grösse	Klebezone	Ovale Öffnung	Stk./Box	Box/VE
39 x 46 cm	12,5 x 10 cm	3,8 x 6,3 cm	10	4
Mindestbestellmenge		40 Stück		

- 2 Abdecktücher klebend
- Flüssigkeitsauffangbeutel

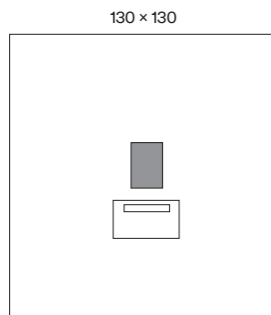

1061 Ophthalmologie-Abdeckung mit Inzisionsfolie				
Grösse	3M™ Steri-Drape™ 1 Inzisionsfeld	Stk./Box	Box/VE	
130 x 130 cm	10 x 12,5 cm	10	4	
Mindestbestellmenge		40 Stück		

- Flüssigkeitsauffangbeutel
- Transparent

HNO

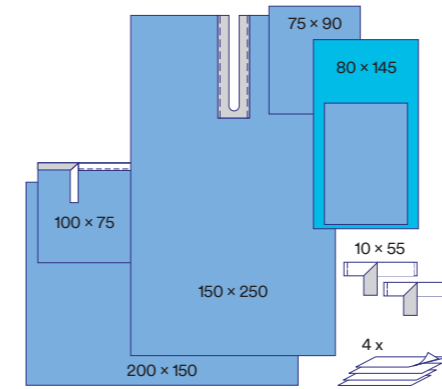

9007 HNO / Neurochirurgie-Set				
Produkt	Anzahl	Grösse	Stk./Box	Box/VE
OP-Tape	2	10 x 55 cm	8	2
Handtücher	4	-		
Instrumententisch-Bezug (Mayo)	1	80 x 145 cm		
Abdecktuch	1	75 x 90 cm		
Schlitztuch mit Klebezone	1	150 x 250 cm		
Abdecktuch mit Klebezone	1	100 x 75 cm		
Abdecktuch	1	200 x 150 cm		
Mindestbestellmenge		16 Stück		

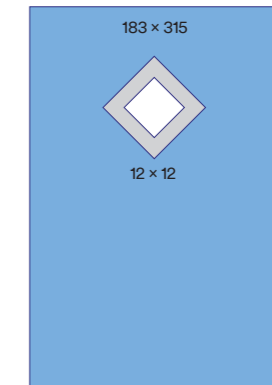

9051 Lochtuch (Raute)			
Grösse	Klebezone	Stk./Box	Box/VE
183 x 315 cm	12 x 12 cm	15	4
Mindestbestellmenge		30 Stück	

Neurochirurgie

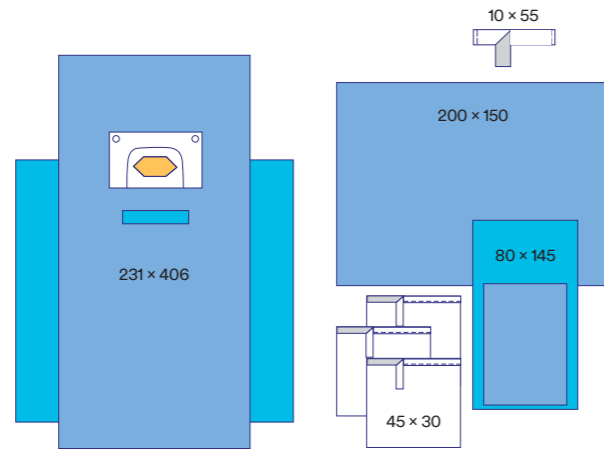

6687 Neurochirurgie-Abdeckung mit 3M™ Ioban™ 2 Inzisionsfolie			
Grösse	3M™ Ioban™ 2 Inzisionsfeld	Stk./Box	Box/VE
231 x 406 cm	24 x 37 cm	10	1
Mindestbestellmenge		10 Stück	

- Integrierter, großer Auffangbeutel

6687P Neurochirurgie-Set mit 3M™ Ioban™ 2 Inzisionsfolie				
Produkt	Anzahl	Grösse	Stk./Box	Box/VE
Neurochirurgie Abdeckung	1	231 x 406 cm	7	1
OP-Tape	1	10 x 55 cm		
Abdecktuch mit Klebezone	3	45 x 30 cm		
Instrumententisch-Bezug (Mayo)	1	80 x 145 cm		
Abdecktuch	1	200 x 150 cm		
Mindestbestellmenge		7 Stück		

Ergänzungsprodukte und Einzeltücher

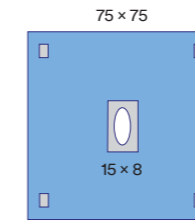

9029 Lochtuch mit Klebezone			
Grösse	Klebezone	Stk./Box	Box/VE
75 x 75 cm	15 x 8 cm	40	4
Mindestbestellmenge		160 Stück	

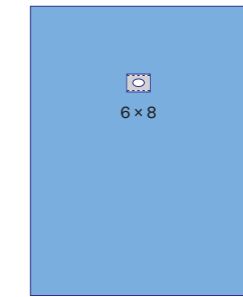

Lochtücher mit Klebezone				
	Grösse	Stk./Box	Box/VE	Mindestbestellmenge
Loch, zentral 9028	75 x 75 cm	40	4	160
9030	120 x 150 cm	20	4	80
Loch, dezentral 9031	150 x 183 cm	25	2	50

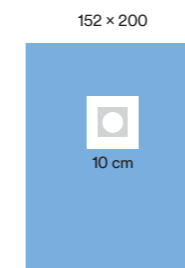

1034 Lochtuch		
Grösse	Stk./Box	Box/VE
152 x 200 cm	22	2
Mindestbestellmenge		44 Stück

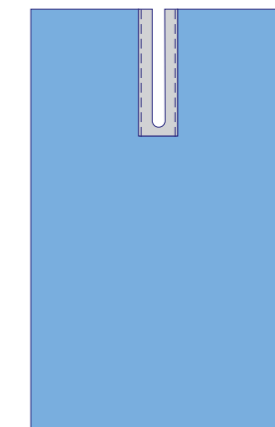

Schlitztücher mit Klebezone				
	Grösse	Stk./Box	Box/VE	Mindestbestellmenge
9043 Schlitzgröße 7 x 70 cm	150 x 183 cm	30	2	60
9044 Schlitzgröße 7 x 70 cm	150 x 250 cm	25	2	50
9045 Schlitzgröße 20 x 100 cm	228 x 260 cm	15	2	30

Ergänzungsprodukte und Einzeltücher

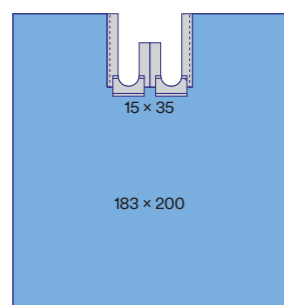

9046 Bilaterales Schlitztuch			
Grösse	Schlitzgrösse	Stk./Box	Box/VE
183 x 200 cm	15 x 35 cm	15	2
Mindestbestellmenge		30 Stück	

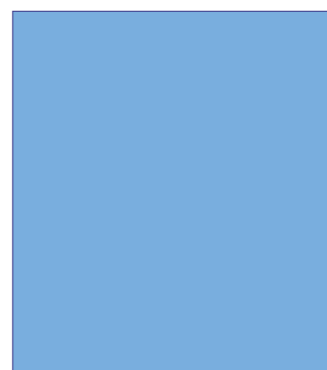

Abdecktücher / Instrumententisch-Abdeckungen				
	Grösse	Stk./Box	Box/VE	Mindestbestellmenge
9069E	75 x 90 cm	30	4	120
9072E	100 x 150 cm	30	2	60
9075E	150 x 170 cm	15	2	30
9077	200 x 150 cm	30	2	60
9077E	200 x 150 cm	15	2	30
9077R	200 x 150 cm	24	2	48
9079	200 x 228 cm	20	2	40

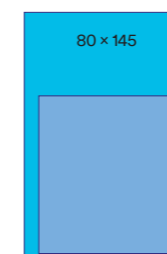

9035E Instrumententisch-Bezug (Mayo)		
Grösse	Stk./Box	Box/VE
80 x 145 cm	40	2
Mindestbestellmenge		80 Stück

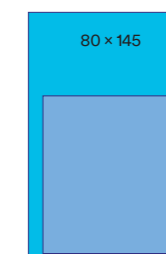

9039E Instrumententisch-Bezug verstärkt (Mayo)		
Grösse	Stk./Box	Box/VE
80 x 145 cm	25	2
Mindestbestellmenge		50 Stück

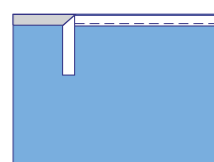

Abdecktücher mit Klebezone				
	Grösse	Stk./Box	Box/VE	Mindestbestellmenge
9084	75 x 75 cm	40	4	160
9085	100 x 85 cm	30	4	120
9086	100 x 75 cm	40	4	160

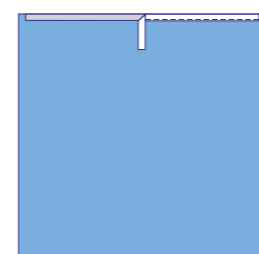

Abdecktücher mit Klebezone				
	Grösse	Stk./Box	Box/VE	Mindestbestellmenge
9087	183 x 183 cm	25	2	50
9088	250 x 150 cm	25	2	50

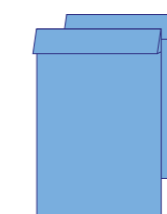

9040 Beinlinge (Paar)		
Grösse	Stk./Box	Box/VE
75 x 114 cm	12	4
Mindestbestellmenge		48 Stück

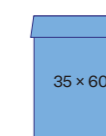

Legging / Beinsack				
	Grösse	Stk./Box	Box/VE	Mindestbestellmenge
9041	35 x 60 cm	50	4	200

Ergänzungsprodukte und Einzeltücher

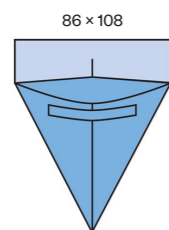

1084 Unterlegtuch mit Auffangbeutel		
Grösse	Stk./Box	Box/VE
86 x 108 cm	30	4
Mindestbestellmenge		120 Stück

- Umschlag: 25,4 cm

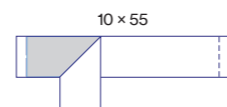

9099 OP-Tape		
Grösse	Stk./Box	Box/VE
10 x 55 cm	250	2
Mindestbestellmenge		500 Stück

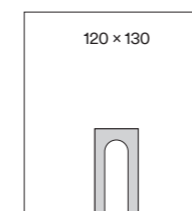

1015 Schlitztuch mit Klebezone		
Grösse	Stk./Box	Box/VE
120 x 130 cm	10	4
Mindestbestellmenge		40 Stück

- Schlitz mit Klebezone: 16 x 49 cm
- Schlitz: 16 x 49 cm

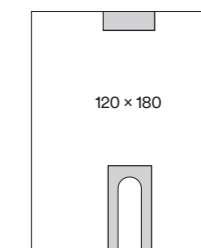

1019 Schlitztuch mit Klebezone		
Grösse	Stk./Box	Box/VE
120 x 180 cm	10	4
Mindestbestellmenge		40 Stück

- Schlitz mit Klebezone: 16 x 49 cm
- Klebefläche

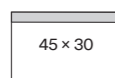

1000 Abdeckfolie mit Klebezone		
Grösse	Stk./Box	Box/VE
45 x 30 cm	10	4
Mindestbestellmenge		40 Stück

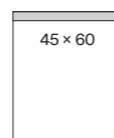

1010 Abdeckfolie mit Klebezone		
Grösse	Stk./Box	Box/VE
45 x 60 cm	10	4
Mindestbestellmenge		40 Stück

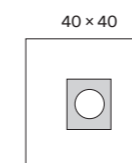

1020 Lochfolie mit Klebezone			
Grösse	Klebezone	Stk./Box	Box/VE
40 x 40 cm	9,9 x 12,5 cm	10	4
Mindestbestellmenge		40 Stück	

- Lochgröße Durchmesser (mit Klebezone): 6,3 cm

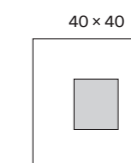

1021 Ophthalmologie-Abdeckung mit Inzisionsfolie			
Grösse	3M™ Steri-Drape™ 1 Inzisionsfeld	Stk./Box	Box/VE
40 x 40 cm	9,9 x 12,5 cm	10	4
Mindestbestellmenge		40 Stück	

Ergänzungsprodukte und Einzeltücher

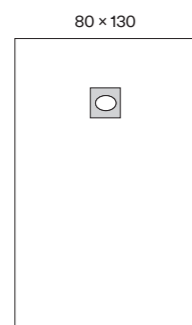

1030 Lochfolie mit Klebezone				
Grösse	Klebezone	Ovale Öffnung	Stk./Box	Box/VE
80 x 130 cm	10 x 12,5 cm	5,1 x 7,4 cm	10	4
Mindestbestellmenge		40 Stück		

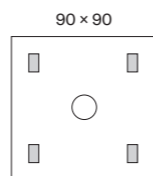

Ringfolien				
	Grösse	Ringgröße	Stk./Box	Box/VE
1073	90 x 90 cm	Ø 12,5 cm	10	4
1074	90 x 90 cm	Ø 17,5 cm	10	4
1075	90 x 90 cm	Ø 22,5 cm	10	4
1076	90 x 90 cm	Ø 27,5 cm	10	4
1077	90 x 90 cm	Ø 9,5 cm	10	4
Mindestbestellmenge		40 Stück		

- 4 Klebepunkte
- 1 flexibler Ring

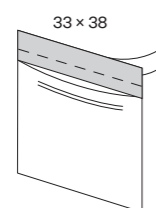

9097 Saugertasche		
Grösse	Stk./Box	Box/VE
33 x 38 cm	100	2
Mindestbestellmenge		200 Stück

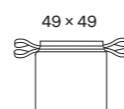

1003 Isolationsbeutel		
Grösse	Stk./Box	Box/VE
49 x 49 cm	10	4
Mindestbestellmenge		40 Stück

- Verschließbar mittels Zugbändern
- Transparent

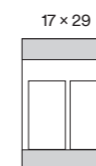

1018 Instrumententasche		
Grösse	Stk./Box	Box/VE
17 x 29 cm	10	4
Mindestbestellmenge		40 Stück

- 2 Klebezonen
- 2 Kammern



1018L Instrumententasche Large		
Grösse	Stk./Box	Box/VE
24 x 46 cm	10	4
Mindestbestellmenge		40 Stück

- 2 Klebezonen
- 3 Kammern

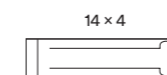

1115 Kabel- / Schlauchfixierer		
Grösse	Stk./Box	Box/VE
14 x 4 cm	100	4
Mindestbestellmenge		400 Stück

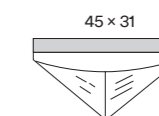

1027 Auffangbeutel		
Grösse	Stk./Box	Box/VE
45 x 31 cm	10	4
Mindestbestellmenge		40 Stück

- Klebezone

Ergänzungsprodukte und Einzeltücher

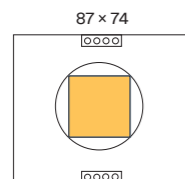

6657 Auffangbeutel mit 3M™ Ioban™ 2 Inzisionsfolie			
Grösse	3M™ Ioban™ 2 Inzisionsfeld	Stk./Box	Box/VE
87 x 74 cm	30 x 30 cm	10	4
Mindestbestellmenge		40 Stück	

- 360° Flüssigkeitsauffangbeutel
- Kabel- / Schlauchfixierer

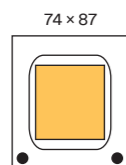

6659 Auffangbeutel mit 3M™ Ioban™ 2 Inzisionsfolie			
Grösse	3M™ Ioban™ 2 Inzisionsfeld	Stk./Box	Box/VE
74 x 87 cm	42 x 52 cm	5	4
Mindestbestellmenge		20 Stück	

- 2 Saugeranschlüsse

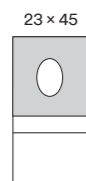

1072 Auffangbeutel mit Lochfolie				
Grösse	Klebezone	Ovale Öffnung	Stk./Box	Box/VE
23 x 45 cm	23 x 25 cm	11 x 8,5 cm	10	4
Mindestbestellmenge		40 Stück		

- Auffangbeutel: 15,5 x 23 cm

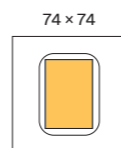

6658 Auffangbeutel mit 3M™ Ioban™ 2 Inzisionsfolie			
Grösse	3M™ Ioban™ 2 Inzisionsfeld	Stk./Box	Box/VE
74 x 74 cm	33 x 43 cm	5	4
Mindestbestellmenge		20 Stück	

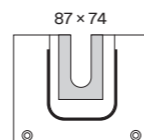

1067 U-förmiger Auffangbeutel		
Grösse	Stk./Box	Box/VE
87 x 74 cm	5	4
Mindestbestellmenge		20 Stück

- U-Schlitz mit Klebezone
- 2 Saugeranschlüsse

Ergänzungsprodukte und Einzeltücher – Radiologie

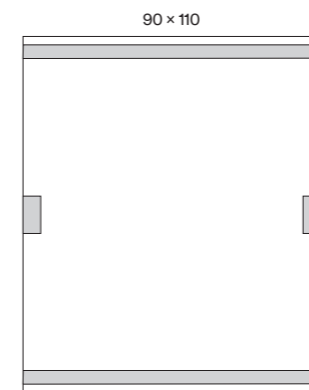

1012 Geräteabdeckung		
Grösse	Stk./Box	Box/VE
90 x 110 cm	10	4
Mindestbestellmenge		40 Stück

- 2 Klebezonen
- 2 Klebeflächen

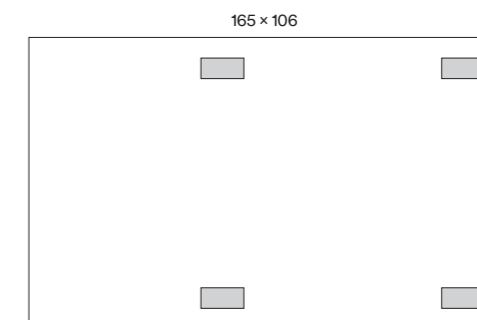

1013 Abdeckhaube für Bildverstärker		
Grösse	Stk./Box	Box/VE
165 x 106 cm	10	4
Mindestbestellmenge		40 Stück

- 4 Klebeflächen

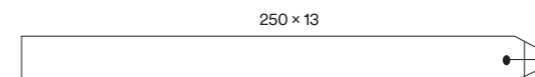

1100E Kamera-Bezug		
Grösse	Stk./Box	Box/VE
250 x 13 cm	50	1
Mindestbestellmenge		50 Stück

- Elastische Öffnung



Masken, Schutzbrillen und Weiteres

3M™ Atemschutzmasken	44
3M™ Schutzbrillen	45
3M™ Gehörschutzstöpsel	45
3M™ Chirurgische Clipper	46
3M™ Hautklammern	48

3M™ Aura™ Atemschutzmasken

3M Atemschutzmasken sind für Einsatzbereiche mit erhöhtem Infektionsrisiko oder bei Gefährdung der Atemwege vorgesehen. Sie filtern feinste Partikel und Aerosole aus der Einatemluft. Gemäß der Europäischen Norm EN 149:2001+A1:2009 werden sie in die Schutzstufen FFP1, FFP2 und FFP3 eingeteilt und erfüllen damit höchste Qualitätsanforderungen. Die Maske überzeugt durch ihre Filterleistung, höchsten Atemkomfort durch das 3M™ Cool Flow™ Ausatemventil und sehr hohen Tragekomfort.

Die Eigenschaften im Überblick

- Erhältlich in den Schutzstufen FFP1, FFP2, FFP3
- Fortschrittliches Design und neueste Filtertechnologie
- Tragekomfort und integrierter Nasenbügel mit schweißabsorbierender Polsterung, optimal für Brillenträger
- Innovative Kinnlasche – erleichtert das Anziehen und Anpassen der Maske
- Cool Flow Ausatemventil für höchsten Atemkomfort
- Bestimmte Produkte (in der folgenden Tabelle mit einem Sternchen gekennzeichnet), erfüllen die Europäische Norm EN 14683:2019 für medizinische Gesichtsmasken



3M Aura Atemschutzmasken									
Produkt	Bestell-Nr.	Stk./Box	Box/VE	🇩🇪 PZN	🇨🇭 PZN	🇨🇷 Pharmacode	Artikelzusatz	Min. Filterleistung in %	Max. nach innen gerichtete Leckage in %
	1861+*	20	1	09328044	2327113	4171075	FFP1 ohne Ventil Typ II R	80	22
	1862+*	20	1	09328096	2327142	2639841	FFP2 ohne Ventil Typ II R	94	8
	1863+*	20	1	09328104	2712443	2639858	FFP3 ohne Ventil Typ II R	99	2
	1872V+	10	1	09328050	2327136	7773445	FFP2 mit Ventil	94	8
	1873V+	10	1	09328073	2712472	7375619	FFP3 mit Ventil	99	2
	1883+*	8	1	09328110	3403796	5407137	FFP3 mit Spezialventil Typ II R Atemschutzmaske mit Ventil, die auch im OP getragen werden kann	99	2

* Diese Produkte sind für Einsatzbereiche mit erhöhtem Infektionsrisiko bzw. bei Gefährdung der Atemwege vorgesehen. Sie sind nach der Verordnung (EU) 2016/425 „Persönliche Schutzausrüstungen“ geprüft und tragen das CE-Kennzeichen. Sie erfüllen gleichzeitig die FFP-Schutzstufen der EN 149:2001+A1:2009 für Atemschutzmasken und den Typ II R der EN 14683:2019 für OP-Masken. Sowohl der Träger als auch das Arbeitsumfeld werden vor infektiösen Keimen zuverlässig geschützt.

3M™ Schutzbrillen

Die Schutzbrillen sind so geformt, dass sie dem Anwender ein großes, uneingeschränktes Gesichtsfeld bieten. Durch die verschiedenen Einstellmöglichkeiten lassen sich die Brillen optimal an die individuelle Gesichts- und Kopfform anpassen.

Die Eigenschaften im Überblick

- Sicherheit und optimaler Tragekomfort
- Polycarbonat-Gläser der optischen Klasse 1 für verzerrungsfreie Sicht bieten eine hohe Stoßfestigkeit
- Höchste Sehleistung und lange Tragedauer, die 99,9 % der UVA- und UVB-Strahlung absorbieren
- Kein Beschlagen dank beschichteter Gläser



3M Schutzbrillen					
Produkt	Bestell-Nr.	Stk./Box	Box/VE	Artikelzusatz	Eigenschaften
	2800	20	1	3M™ Überbrille	Ideal als Überbrille geeignet Guter Seitenschutz Kratzfeste Scheibenbeschichtung für verbesserte Haltbarkeit 4-stufig einstellbare Bügellänge
	2840	20	1	3M™ Schutzbrille	Augenbrauenschutz Schließt eng am Gesicht ab 3-stufig einstellbare Bügellänge
	VIRTUA0	20	1	3M™ Virtua™ Schutzbrille	Besonders preisattraktives Einsteigermodell für sehr guten Basisschutz, klare Scheibe, transparenter Rahmen, Antikratz Beschichtung, Gewicht 26 g
	SF2015-GAF-BLU	20	1	3M™ SecureFit™ 200 Schutzbrille	Erstklassige Abdeckung durch rahmenloses Design und durchgängige Scheibe, patentierte 3M Bügeldruckverteilungstechnologie für sicheren und hochkomfortablen Sitz, passt sich automatisch unterschiedlichsten Kopfformen an, Scotchgard™ Antibeschlag & Antikratz Premium-Beschichtung (K&N), Gewicht 18 g
	S1101SGAF	20	1	3M™ Solus™ 1000 Schutzbrille	Autoklavierbar, klare Scheibe, blau-schwarzer Rahmen, verstellbarer Soft-Nasensteg, gummierte Soft-Bügelenden für Extrakomfort, Scotchgard™ Antibeschlag & Antikratz Premium-Beschichtung (K&N)

3M™ Gehörschutzstöpsel

3M Gehörschutzstöpsel							
Produkt	Bestell-Nr.	Stk./Box	Box/VE	Artikelzusatz	Eigenschaften	🇩🇪 PZN	🇨🇷 Pharmacode
	1100P	2	12	Gehörschutzstöpsel 1100P	SNR = 37 dB, hakenfähig	00280614	7782329



3M™ Clipper Professional

Der 3M Clipper Professional 9681 kombiniert ansprechendes Design mit herausragender Leistungsstärke und trägt dazu bei, während der chirurgischen Haarentfernung das Infektionsrisiko zu reduzieren, Arbeitsprozesse effizienter zu gestalten und die präoperative Vorbereitung für das Personal und die Patienten so angenehm wie möglich zu gestalten.

Die Eigenschaften im Überblick

- Bei bis zu 5 % der Patienten bleibt die Haut unversehrt oder Verletzungen werden verringert, die als Eintrittsstelle für Mikroorganismen dienen.¹
- Betriebszeit bis zu 120 Minuten
- Nur 4 Stunden Aufladezeit
- Das Design des Einmalscherkopfes 9680 verhindert, dass Haut in den Scherkopf hineingezogen wird
- Durch die Positionierung des Einmalscherkopfes "von der Haut weg" wird das Risiko von Schnitten und Hautverletzungen minimiert
- Entfernt alle Arten von Kopf- und Körperhaaren egal ob fein oder grob, nass oder trocken
- Hilfreiche Akkuladestandsanzeige



3M Clipper Professional				
Produkt	Bestell-Nr.	Stk./Box	Box/VE	Artikelzusatz
	9680	50	1	3M™ Clipper Professional Einmalscherkopf
	9681	1	1	3M™ Clipper Professional Handstück
	9683	1	1	3M™ Clipper Professional Ladestation mit Kabel für den Clipper 9681





3M™ Clipper Pivot

Der 3M Clipper Pivot mit flexiblem Scherkopf bietet Technik auf modernstem Niveau und ist damit die erste Wahl bei der präoperativen Haarentfernung. Zur effektiven Haarentfernung auch bei schwer zugänglichen Zonen.

Die Eigenschaften im Überblick

- Das Risiko kleiner Hautläsionen liegt unter 2 % und reduziert damit die Rate der postoperativen Wundinfektionen²
- Betriebszeit bis zu 160 Minuten
- Nur 4 Stunden Aufladezeit
- Ergonomisches Design für eine einfache Handhabung
- Optische Batterieanzeige zeigt an wann das Gerät geladen werden muss
- Auch erhältlich: der 3M™ Clipper Spezial Einmalscherkopf 9690 für große Körperflächen



3M Clipper Pivot				
Produkt	Bestell-Nr.	Stk./Box	Box/VE	Artikelzusatz
	9660	50	1	3M™ Clipper Pivot flexibler Einmalscherkopf
	9661L	1	1	3M™ Clipper Pivot Handstück
	9668L	1	1	3M™ Clipper Pivot Ladestation mit Kabel für den Clipper 9661L
	9667L-E	1	1	3M™ Clipper Pivot Starter Kit: 3M™ Clipper Pivot Handstück 9661L und 3M™ Clipper Pivot Ladestation 9668L (keine Scherköpfe enthalten)
	9690	20	1	3M™ Clipper Spezial Einmalscherkopf (für große Körperflächen)

¹ A Clinical Safety Evaluation of Surgical Hair Clippers, Vicko B. Kolb, Kerri R. Rossmeier, Robert R. McCormack - bei der AORN 2013 vorgestelltes Schaubild

² 3M Studie 05-013632 (nicht veröffentlichte Daten)

3M™ Precise™ Hautklammergeräte

Die 3M Hautklammern sind schnell und einfach anzuwenden. Die freischwebenden Klammern ermöglichen die Wundrandadaptation, ohne diese mit Gewebe füllen zu müssen; die Entstehung von Ödemen wird so nicht behindert. Sie ermöglichen einen schnellen Wundverschluss, verhindern die Entstehung von „Strickleiternarben“ und lassen sich einfach entfernen. Das führt zu verbesserten kosmetischen Ergebnissen, sowie zu einer Verringerung von Wund- und Patienten-Traumata.

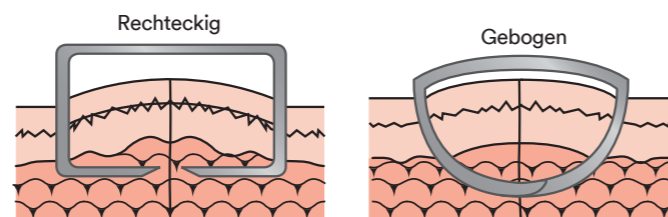

3M Precise								
Produkt	Bestell-Nr.	Stk./Box	Box/VE	Artikelzusatz	Eigenschaften	PZN	Pharmacode	
	DS-5	12	4	Einweg-Hautklammer-Magazin	Gebogene Klammern, Magazin mit 5 Klammern, steril	02759060	1994416	
	DS-15	12	4	Einweg-Hautklammer-Magazin	Gebogene Klammern, Magazin mit 15 Klammern, steril	02759077	1994422	
	DS-25	12	4	Einweg-Hautklammer-Magazin	Gebogene Klammern, Magazin mit 25 Klammern, steril	12773233	2019357	
	SR-1	10	3	Einweg-Hautklammer-entferner	Scherenform Reduziert Schmerzen Einfache Entfernung: Drücken, Anheben, Entfernen	02759114	**	
	SR-3	10	3	Einweg-Hautklammer-entferner	Ergonomischer Griff Scherenform Reduziert Schmerzen Einfache Entfernung: Drücken, Anheben, Entfernen	*	2102242	
3M Precise Vista								
	3995	6	4	Einweg-Hautklammer-Magazin	Rechteckige Klammern, Magazin mit 35 Klammern, steril	12773345	5405569	
	3996	6	4	Einweg-Hautklammer-Magazin	Rechteckige Klammern, Magazin mit 15 Klammern, steril	*	5405575	

* Produkt erhältlich, aber kein Pharmacode oder PZN Nummer verfügbar

** Produkt im Land nicht erhältlich

Notizen

Weitere Informationen finden Sie unter:



www.3M.de/medicalsolutions



www.3Maustria.at/medicalsolutions



www.3Mschweiz.ch/medicalsolutions



3M Deutschland GmbH
Health Care
Carl-Schurz-Str. 1
41460 Neuss
Tel +49 (0)2131 881 9260
3Mmedica.de@mmm.com
www.3M.de/medicalsolutions

3M Österreich GmbH
Health Care
Kranichberggasse 4
1120 Wien
Tel +43 (0)186 68 60
medizin-at@mmm.com
www.3Maustria.at/medicalsolutions

3M (Schweiz) GmbH
Health Care
Eggstrasse 91
8803 Rüschlikon
Tel +41 (0)44 724 90 90
innovation.ch@mmm.com
www.3Mschweiz.ch/medicalsolutions

2023-cf82a63c595f
3M, 3M Science. Applied to Life,
Steri-Drape und loban sind
eingetragene Marken oder
Warenzeichen der 3M Company.
© 3M 2023. Alle Rechte
vorbehalten.